

Form D0

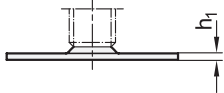

Form D1

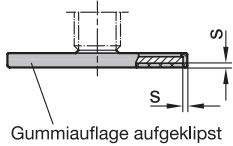

Form D3

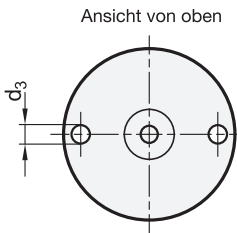
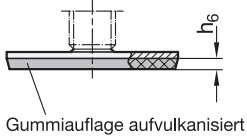

Form B0

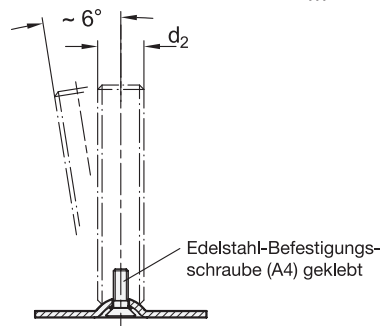
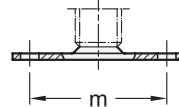

4 Form (Fußteller)

- D0** ohne Gummiauflage
- B0** ohne Gummiauflage, mit 2 Befestigungsbohrungen
- D1** mit Gummiauflage, aufgeklipst, schwarz
- D3** mit Gummiauflage, aufvulkanisiert, schwarz

1 2 3

d ₁	d ₂	I ₁				Ausführung					
		Ausführung S / SK				Ausführung T / TK					
40	M 8	40	50	63	-	-	-	-	-	-	-
40	M 10	50	60	80	100	-	-	-	-	-	-
40	M 12	60	80	100	125	-	-	-	-	-	-
40*	M 16	-	-	-	-	75	100	125	150	200	250
50	M 8	40	50	63	-	-	-	-	-	-	-
50	M 10	50	60	80	100	-	-	-	-	-	-
50	M 12	60	80	100	125	-	-	-	-	-	-
50	M 16	-	-	-	-	75	100	125	150	200	250
60	M 8	40	50	63	-	-	-	-	-	-	-
60	M 10	50	60	80	100	-	-	-	-	-	-
60	M 12	60	80	100	125	-	-	-	-	-	-
60	M 16	-	-	-	-	75	100	125	150	200	250
80	M 8	40	50	63	-	-	-	-	-	-	-
80	M 10	50	60	80	100	-	-	-	-	-	-
80	M 12	60	80	100	125	-	-	-	-	-	-
80	M 16	-	-	-	-	75	100	125	150	200	250
80	M 20	-	-	-	-	75	100	125	150	200	250
80	M 24	-	-	-	-	100	125	150	200	300	-

* nicht lieferbar in Form B0

Ausführung - Spindelvarianten

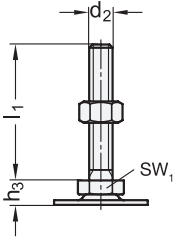

S ohne Mutter
SK mit Mutter

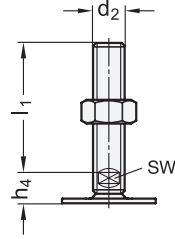

T ohne Mutter
TK mit Mutter

Außensechskant unten bei d_2
M 8, M 10, M 12

Schlüsselfläche unten bei d_2
M 16, M 20, M 24

d_1	d_2			d_3	h_1	h_3	h_4	h_6	m	s	sw_1	sw_2
40	M 8	M 10	M 12	5,4	2	11	-	3,5	30	1,5	17	-
40	M 16	-	-	5,4	2	-	17	3,5	30	1,5	-	12
50	M 8	M 10	M 12	6,6	2,5	11	-	4	38	2	17	-
50	M 16	-	-	6,6	2,5	-	17	4	38	2	-	12
60	M 8	M 10	M 12	6,6	2,5	11	-	4,5	48	2	17	-
60	M 16	-	-	6,6	2,5	-	17	4,5	48	2	-	12
80	M 8	M 10	M 12	8,5	3	12	-	5	64	2	17	-
80	M 16	-	-	8,5	3	-	18	5	64	2	-	12
80	M 20	-	-	8,5	3	-	19	5	64	2	-	15
80	M 24	-	-	8,5	3	-	22	5	64	2	-	19

Ausführung

- Fußteller
Edelstahl 1.4404 (A4)
blank, gleitgeschliffen
- Verstellspindel
Edelstahl 1.4404 (A4)
- Sechskantmutter ISO 4032
Edelstahl A4
- Gummiauflage
- aufgeklipst
- schwarz, TPE (Santoprene®)
≈ 80 Shore A
- Gummiauflage
- aufvulkanisiert
- schwarz, NBR (Perbunan®)
70±5 Shore A
- Angaben zur Belastbarkeit → Seite 2145
- Kunststoff-Eigenschaften → Seite 2158
- Edelstahl-Eigenschaften → Seite 2166
- RoHS

Hinweis

Stellfüße GN 44 sind für den Einsatz in besonders aggressiven Umgebungen vorgesehen. Die erhältlichen Kombinationen der Fußtellervarianten machen diese Gelenkfüße universell einsetzbar.

Die Fußteller mit Gummiauflage schützen empfindliche Oberflächen und vermindern ein seitliches Verrutschen. Die Form B0 lässt sich zudem über zwei Bohrungen an der Aufstellfläche befestigen.

Die Gelenkfüße werden komplett montiert geliefert und sind nicht demontierbar.

siehe auch...

- Stellfüße GN 40 (Stahl, ohne Befestigungslasche) → Seite 1460
- Stellfüße GN 41 (Edelstahl A2, ohne Befestigungslasche) → Seite 1462
- Stellfüße GN 42 (Stahl, mit Befestigungslasche) → Seite 1466 / 1468
- Stellfüße GN 43 (Edelstahl A2, mit Befestigungslasche)
→ Seite 1470 / 1472
- Stellfüße GN 45 (Edelstahl A4, mit Befestigungslasche) → Seite 1474

Bestellbeispiel

1	d_1
2	d_2
3	l_1
4	Form (Fußteller)
5	Spindelvariante

GN 44-80-M20-150-D1-T

3.1
3.2
3.3
3.4
3.5
3.6
3.7
3.8
3.9

