

Kennziffer 1

Kennziffer 2

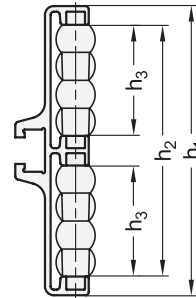
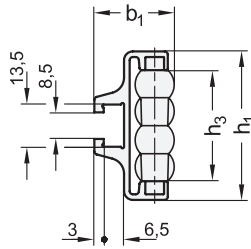
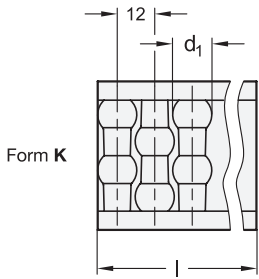

**elesa**

Original design GLA-1 / GLA-2

**1 Form**

- K** kugelförmige Rollen
- Z** zylindrische Rollen
- ZA** zylindrisch abgesetzte Rollen

**2 Kennziffer**

- 1** einreihig
- 2** zweireihig

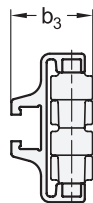
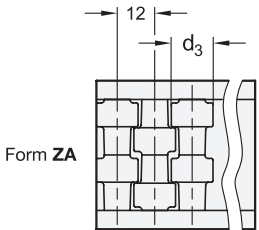
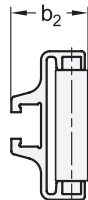
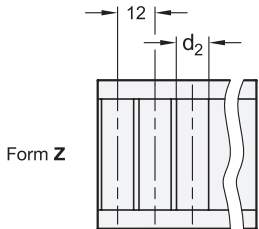

**3**

Länge l	b <sub>1</sub>	b <sub>2</sub>	b <sub>3</sub>	d <sub>1</sub>	d <sub>2</sub>	d <sub>3</sub>	Kennziffer		h <sub>2</sub>	h <sub>3</sub>	Verpackungseinheit	
							Kennziffer 1	Kennziffer 2				
1440	3000	25,5	25	26	12,5	11,25	13,5	47,5	93	81,5	36	2

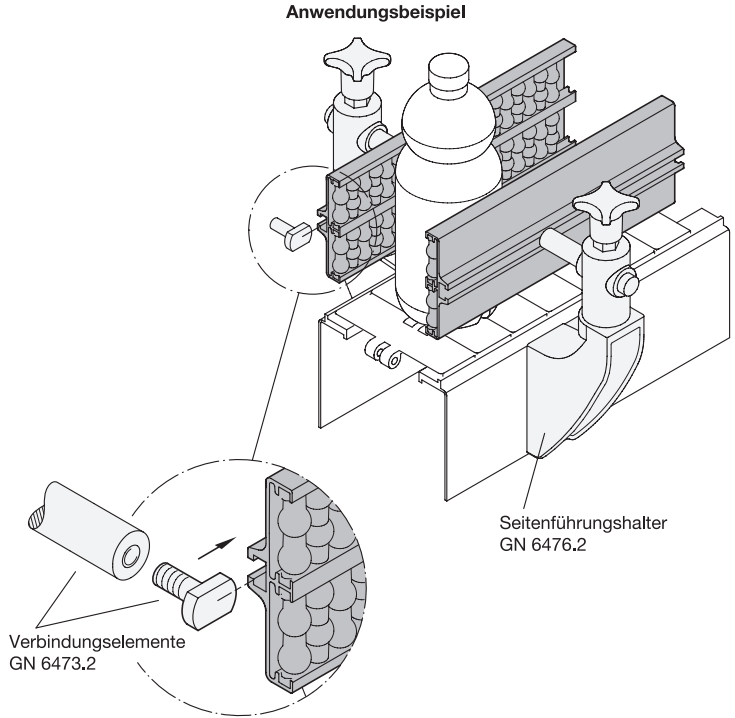
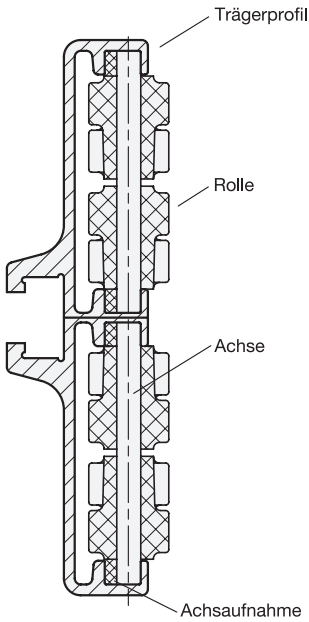

**Ausführung**

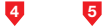

**Trägerprofil**

Aluminium **AL**  
eloxiert, naturfarben

**Rollen**

Kunststoff, Polyethylen (PE)  
• Einsatztemperatur -20 °C bis +90 °C  
• grau **GR**

**Achse**

Edelstahl 1.4301

**Achsaufnahme**

Kunststoff, Polyacetal (POM)  
• Einsatztemperatur -20 °C bis +90 °C  
• weiß

**RoHS**

**Zubehör**

**Seite**

GN 6471.1 Einführrampen	QVX
GN 6471.2 Abschlusskappen	QVX
GN 6471.3 Verbindungsleisten	QVX
GN 6473.2 Verbindungselemente	QVX

Seitenführungen GN 6471 werden seitlich an Förderstrecken angebaut und ermöglichen aufgrund der Rollen das beschädigungsfreie Führen von Fördergut.

Die Form der verwendeten Rollen richtet sich nach dem eingesetzten Fördergut. Für Dosen oder Kunststoffboxen wird die Form K verwendet. Bei Kartonagen sorgt die Form Z für einen gleichmäßigen Materialfluss. Für Behälter aus Glas wird die Form ZA eingesetzt, da dort durch Glasbruch verursachte Verunreinigungen leicht entfernt werden können.

Seitenführungen werden über die T-Nut an der Rückseite befestigt. Hierzu können beispielsweise Verbindungselemente GN 6473.2 verwendet werden. Die Lieferung der Seitenführungen erfolgt in Verpackungseinheiten zu je 2 Stück. Sie können in einem Raster von 120 mm gekürzt werden.

**Hinweise**

**Seite**

GN 6472 Seitenführungen	QVX
GN 6476.2 Seitenführungshalter	QVX

**Technische Informationen**

Kunststoff-Eigenschaften	QVX
Edelstahl-Eigenschaften	QVX

**Bestellbeispiel**

1	Form
2	Kennziffer
3	Länge l
4	Werkstoff
5	Farbe

**GN 6471-ZA-1-3000-AL-GR**