

**2 Form**

- T** mit Zugachse, mit Gegenhalter
- TF** ohne Zugachse, ohne Gegenhalter
- TG** mit Zugachse, mit Gegenhalter, mit Zuganker mit Öse
- TT** mit Zugachse, mit Gegenhalter, mit Zuganker mit T-Stück
- TU** mit Zugachse, mit Gegenhalter, mit Zuganker mit Haken

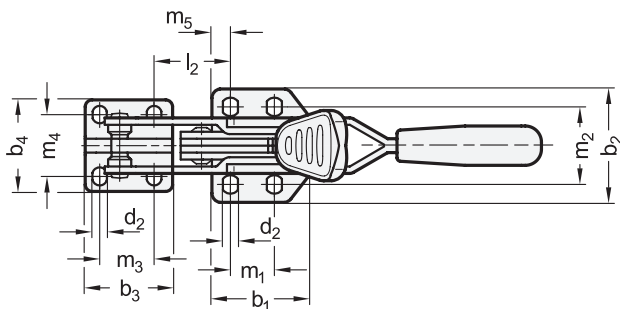

Form TF

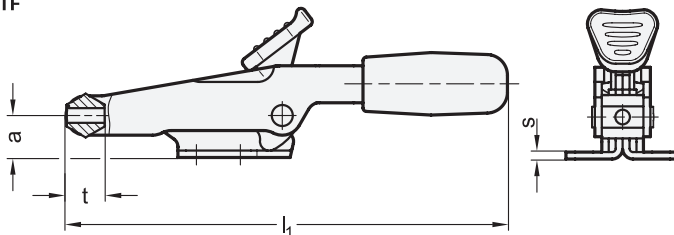

Funktionsprinzip

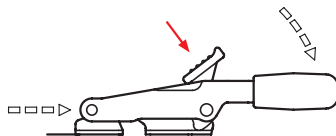

Größe	F <sub>H</sub> in N Haltekraft	a	b <sub>1</sub>	b <sub>2</sub>	b <sub>3</sub>	b <sub>4</sub>	b <sub>5</sub>	b <sub>6</sub>	b <sub>7</sub>	d <sub>1</sub>	d <sub>2</sub>	d <sub>3</sub>	d <sub>4</sub>	d <sub>5</sub>	h <sub>1</sub> ≈	h <sub>2</sub>	h <sub>3</sub>	h <sub>4</sub>	h <sub>5</sub>
500	5000	19	50	49	35	34	18	38	10	M 8	8,5	6,7	7	8	45	17	65	30	28
1000	10000	28	61	63	50	41	26	50	11	M 10	8,5	8,5	9	10	56	20	74	40,5	39

Größe	l <sub>1</sub> ≈	l <sub>2</sub> ≈	l <sub>3</sub> ≈ Form TG	l <sub>4</sub> ≈ Form TT	l <sub>5</sub> ≈ Form TU	l <sub>6</sub>	m <sub>1</sub>	m <sub>2</sub>	m <sub>3</sub>	m <sub>4</sub>	m <sub>5</sub>	m <sub>6</sub>	r ≈	s	t	w <sub>1</sub> Hub	w <sub>2</sub> ≈ Verstellweg
500	197	33	76,5	76,5	76,5	34	19	33,5	19	22,3	8	25,4	35	3	16	83	8
1000	242	34	95,5	93	93	42	32	45	31	25,4	8	31	45	4	19	110	12

Form **TG**  
Zuganker mit Öse

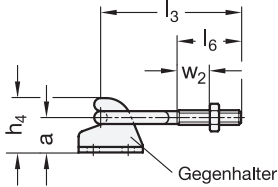

Form **TT**  
Zuganker mit T-Stück

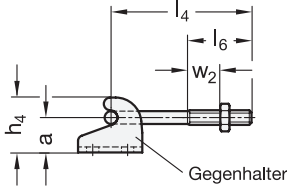

Form **TU**  
Zuganker mit Haken

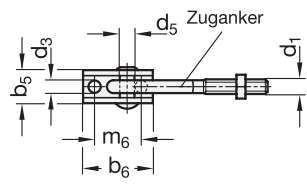
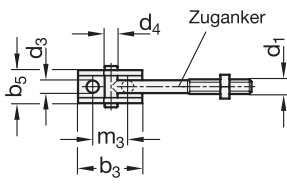
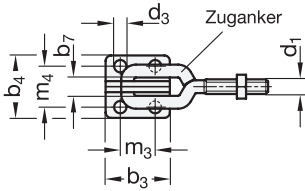
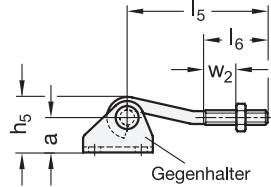

**Ausführung**

- Stahl
  - Einsatzstahl C10 verzinkt, blau passiviert
  - Zuganker Stahl St 37 verzinkt, blau passiviert
- Edelstahl nichtrostend, 1.4301
- alle beweglichen Teile mit Spezialfett geschmiert
- solide geformter Kunststoffgriff rot, ölbeständig
- *Edelstahl-Eigenschaften* → Seite 2166
- RoHS

3

NI

**Hinweis**

Verschlossspanner GN 850.2 sind in der Spannstellung gegen unbedachtes oder durch Vibrationen verursachtes Lösen verriegelt. Zum Lösen wird die Verriegelung per Einhandbedienung aufgehoben.

Sie sind besonders für das schnelle Verschließen und Befestigen von Deckeln, Klappen und Formen geeignet.

Beim Spannen wird die Schwenkbewegung des Betätigungshebels in eine Axialbewegung der Zugachse / des Zughakens umgewandelt und sorgt für ein formschlüssiges Halten.

Verschlossspanner der Form T sind mit einer am Spannarm fest verbundenen Zugachse ausgestattet. Die Form TF kann durch das Anbringen von individuellen Zugankern für spezifische Anwendungen verwendet werden. Zuganker von Verschlossspannern der Formen TG, TT und TU sind entlang des Vestellwegs  $w_2$  justierbar.

siehe auch...

- *Allgemeine Hinweise zu Schnellspannern* → Seite 698
- *Verschlossspanner GN 850.1 (Stahl / Edelstahl)* → Seite 752

Bestellbeispiel (Stahl)	1 Größe
<b>GN 850.2-1000-TU</b>	2 Form

Bestellbeispiel (Edelstahl)	1 Größe
<b>GN 850.2-500-TT-NI</b>	2 Form
	3 Werkstoff